

Brandschutz Kreativ gestalten

-Brandschutznorm erfüllt -

Flure und Empfangsbereiche nicht brennbar einrichten und nutzen.

Unsere Produkte machen es möglich:

Nicht brennbare Möbel in allen möglichen Ausführungen direkt vom Hersteller:

Nicht brennbar

Funktional

Haltbar

Individuell

hochwertige Optik

Schränke, Regale, Spinde, Garderoben, Theken, Tische, Sitzbänke, Stühle, Bilder, Wandverkleidungen, Rammschutz, Akustikelemente als Standardelemente oder nach Zeichnung einzeln gefertigt.



Teuer bezahlt und doch ungenutzt



Optimiert und eingerichtet

Ausführliche Informationen zu unseren Produkten finden Sie unter www.brandschutz-moebel.net oder rufen Sie uns an und vereinbaren einen Beratungstermin.

Standardelemente nicht brennbare Möbel

Schränke und Regale

Typ	Höhe	Breite	Tiefe	Anzahl Türen	Anzahl Böden	Abschließbar
Schrank Typ 1	2400mm	600mm	398mm	1	5	Ja
Schrank Typ 2	2400mm	600mm	598mm	1	5	Ja
Schrank Typ 3	550mm	600mm	398mm	1	1	Ja
Schrank Typ 4	550mm	600mm	598mm	1	1	Ja
Regal Typ 1	2400mm	600mm	380mm	-	5	-
Regal Typ 2	2400mm	600mm	580mm	-	5	-
Sideboard Typ 1	982mm	600mm	398mm	1	1	Ja
Sideboard Typ 2	982mm	600mm	598mm	1	1	Ja
Sideboard Typ 3	982mm	800mm	398mm	2	2	Ja
Sideboard Typ 4	982mm	800mm	598mm	2	2	Ja
Hängeschrank Typ 1	800mm	600mm	350mm	1	1	Ja
Hängeschrank Typ 2	800mm	800mm	350mm	2	2	Ja

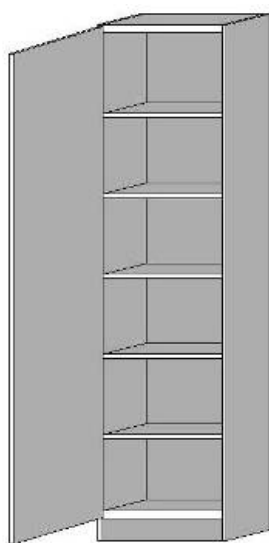

Schrank Typ 1+2

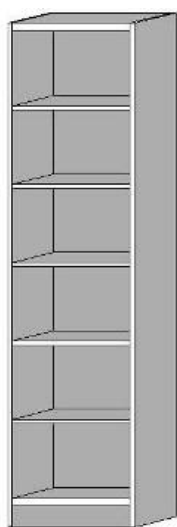

Regal Typ 1+2

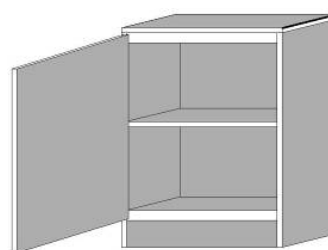

Sideboard Typ 1+2

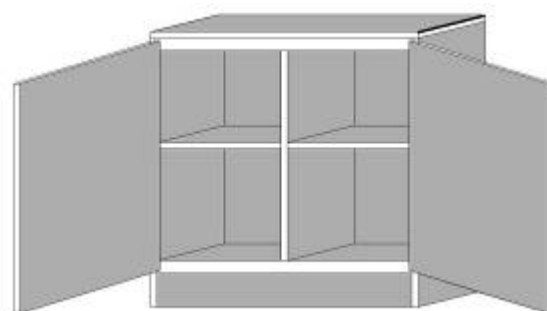

Sideboard Typ 3+4

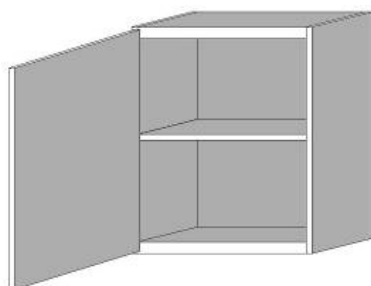

Hängeschrank Typ 1

Tische und Sitzgelegenheiten

Typ	Höhe	Breite	Tiefe	Sitzplätze	Untergestell
Stehtisch Typ 1 eckig	2400mm	600mm	398mm	-	Edelstahl
Sitztisch Typ 1 eckig	2400mm	600mm	598mm	-	Edelstahl
Couchtisch Typ 1 eckig	550mm	600mm	398mm	-	Edelstahl
Stehtisch Typ 2 rund	550mm	600mm	598mm	-	Edelstahl
Sitztisch Typ 2 rund	2400mm	600mm	380mm	-	Edelstahl
Couchtisch Typ 2 rund	2400mm	600mm	580mm	-	Edelstahl
Bank Typ 1	982mm	600mm	398mm	2	Gipsfaserplatten
Bank Typ 2	982mm	600mm	598mm	2	Gipsfaserplatten
Stapelstuhl	982mm	800mm	398mm	1	Stahl verchromt

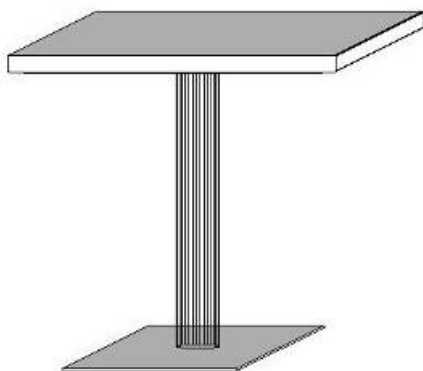

Tisch Typ 1

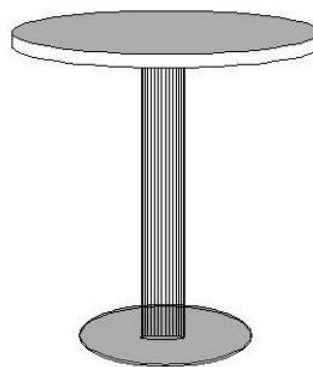

Tisch Typ 2

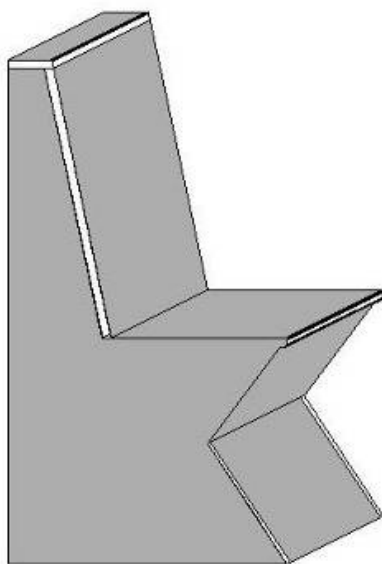

Bank Typ 2



Bank Typ 1

Theken und Zubehör

Typ	Höhe	Breite	Tiefe	Befestigung	Ausrichtung über Sockel
Theke Typ 1	1100mm	1200mm	960mm	-	Ja
Theke Typ 2 (90 Grad)	1100mm	921mm	960mm	-	Ja
Theke Typ 3 (45 Grad)	1100mm	970mm	960mm	-	Ja
Welle für Theke Typ 1	-	1200mm	-	Auf Front	-
Welle für Theke Typ 2	-	921mm	-	Auf Front	-
Welle für Theke Typ 3	-	970mm	-	Auf Front	-
Streifen für Theke Typ 1	-	1200mm	-	Auf Front	-
Streifen für Theke Typ 2	-	921mm	-	Auf Front	-
Streifen für Theke Typ 3	-	970mm	-	Auf Front	-
Rollcontainer Typ 1	600mm	450mm	602mm	-	Rollen vorhanden
Rollcontainer Typ 2	600mm	450mm	602mm	-	Rollen vorhanden
Rollcontainer Typ 3	600mm	450mm	802mm	-	Rollen vorhanden
Rollcontainer Typ 4	600mm	450mm	802mm	-	Rollen vorhanden
Beistellcontainer Typ 1	600mm	450mm	602mm	-	Ja
Beistellcontainer Typ 2	600mm	450mm	602mm	-	Ja
Beistellcontainer Typ 3	600mm	450mm	802mm	-	Ja
Beistellcontainer Typ 4	600mm	450mm	802mm	-	Ja

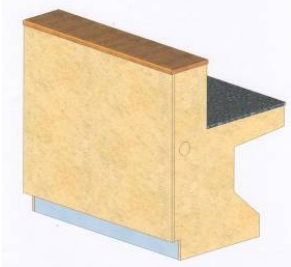

Theke Typ 1

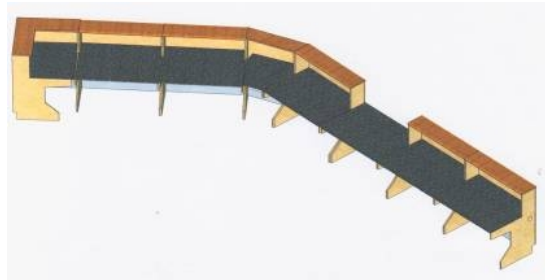

Theke Typ 1+2+3

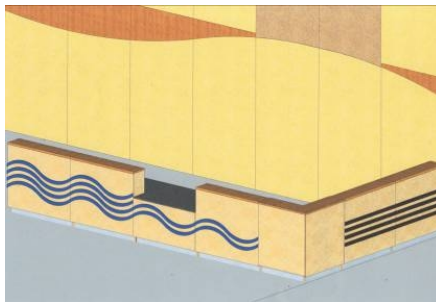

Wellen und Streifen Typ 1



Rollcontainer Typ 2+4



Rollcontainer Typ 2+4

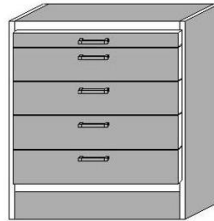

Beistellcontainer 1+3

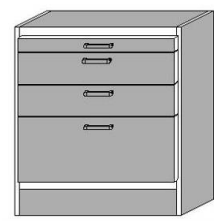

Beistellcontainer 2+4

Garderoben und Bilder

Typ	Höhe	Breite	Tiefe	Abschließbar	Befestigung enthalten
Garderobe Typ 1	1800mm	725mm	350mm	Nein	Ja
Garderobe Typ 2	2400mm	600mm	620mm	Ja	-
Bild A3	550mm	600mm	398mm	-	Ja
Bild A0	550mm	600mm	598mm	-	Ja
Bilderrahmen A4	2400mm	600mm	380mm	-	Ja



Garderobe Typ 1

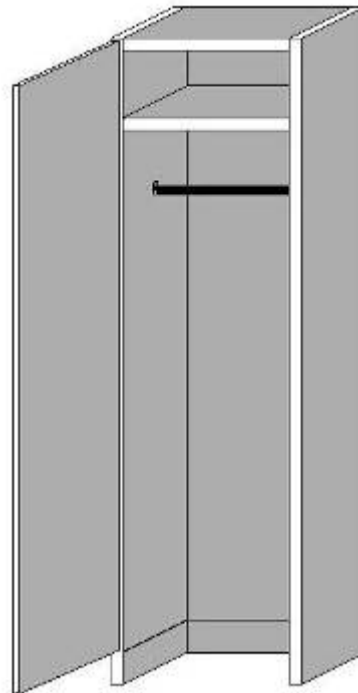

Garderobe Typ 2



Bild A3 oder A0

Wandverkleidungen und Rammschutz

Typ	Höhe	Breite	Tiefe	Stoßfest	Befestigung enthalten
Wandverkleidung Typ 1	2540mm	1240mm	35mm	Ja	Ja verdeckt
Wandverkleidung Typ 2	2500mm	1250mm	35mm	Nein	Ja verdeckt
Rammschutz Typ 1	2540mm	1240mm	18mm	Ja	Ja verdeckt
Rammschutz Typ 2	2540mm	1240mm	11mm	Ja	Ja sichtbar
Rammschutz Typ 3	2540mm	615mm	18mm	Ja	Ja verdeckt
Rammschutz Typ 4	2540mm	615mm	11mm	Ja	Ja sichtbar

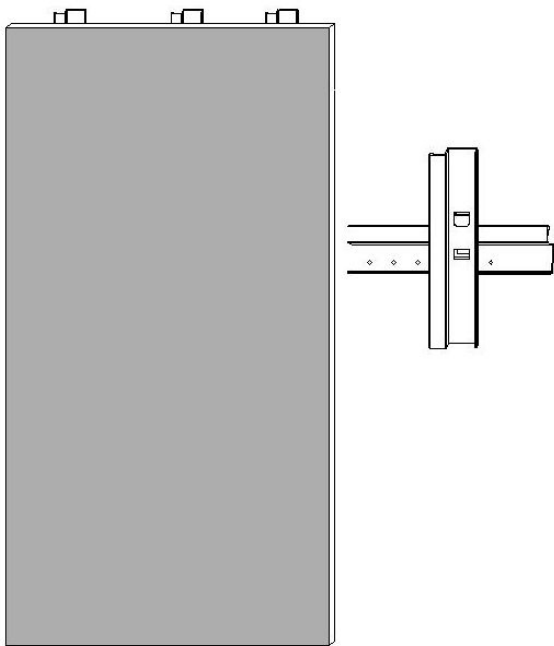

Wandverkleidungen Typ 1+2

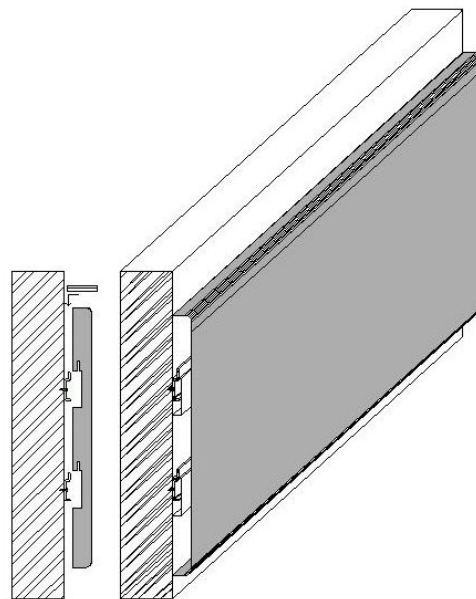

Rammschutz Typ 1+3

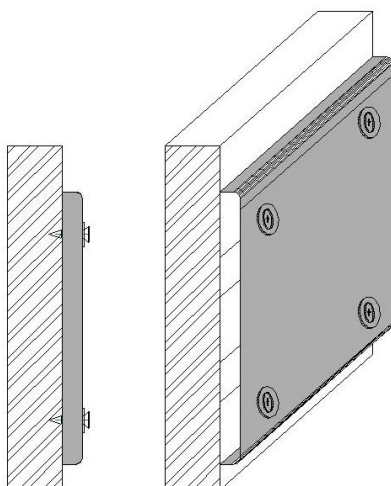

Rammschutz Typ 2+4

Doppelboden

Typ	Höhe	Breite	Stärke	Stoßfest und Abriebfest	Dichtung enthalten
Doppelboden Typ 1	600mm	600mm	32mm	Ja	Ja

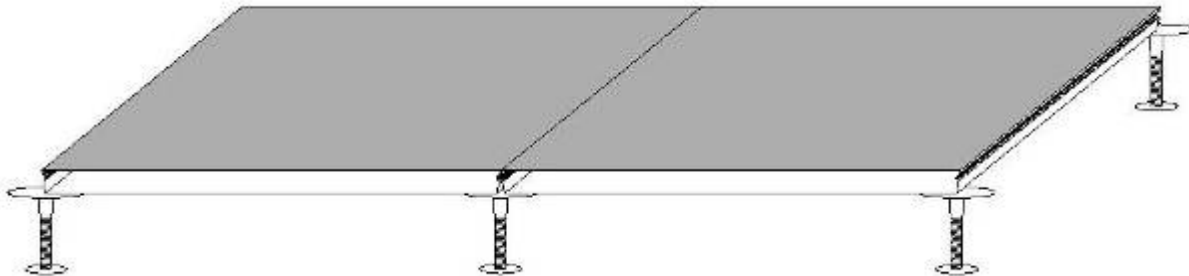

Doppelboden Typ 1

Zuschnitte, Antrittskanten für Podeste, Ausklinkungen und Treppenkonstruktionen ebenfalls ausführbar, bitte anfragen.

Alle aufgeführten Möbelemente werden aus unseren nicht brennbaren Verbundelementen hergestellt und sollen beispielhaft darstellen, welche Möbelemente aus diesem Material herstellbar sind. Andere Abmessungen oder Konstruktionen sind selbstverständlich möglich, senden Sie uns hierzu einfach eine Anfrage und wir erstellen Ihnen ein Angebot.

Alle Materialien sind im Verbund geprüft und entsprechend der Baustoffklasse A1 oder A2. Bei Lieferung erhält jeder Kunde ein Übereinstimmungszertifikat mit Auflistung aller verwendeten Materialien zur lückenlosen Dokumentation der Brandschutzvorgaben.

Übereinstimmungserklärung

Namen und Anschrift des Herstellers: Weigand & Wiederschein GmbH & Co. KG
Georgenhäuser Str. 7E
64409 Messel

Kunde: Max Mustermann
Musterstrasse 1
XXXX Musterstadt

Montageort: Musterstrasse 1, XXXXX Musterstadt
EG Empfangstheke

Produktbezeichnung: Theke, Auftragsnr. 17XXX

Hiermit wird bestätigt, dass für die oben genannte Bestellung ausschließlich die in der Bestellung genannten Produkte gemäß dem Klassifizierungsbericht xxxxxxxx/xx der MPA Dresden verwendet wurden.

Die Produkte enthalten im Einzelnen folgende **nicht brennbare Bauteile**:
Verbundelement FPP Stone A1 gemäß Klassifizierungsbericht xxxxxxxx/xx der MPA Dresden

Die Produkte enthalten im Einzelnen folgende **brennbare Bauteile**:
Keine

Als Verbindungsmittel (Verbindungsbeschläge) wurde ausschließlich Produkte aus Zinkdruckguss verwendet.

Für die nicht vom Unterzeichner selbst hergestellten Einzelteile wird dies ebenfalls bestätigt auf Grund:

- 1.) Einer entsprechend schriftlichen Bestätigung der Hersteller der Teile, die der Unterzeichner zu seinen Akten genommen hat.
- 2.) Eigener Kontrollen

Ort, Datum: _____ Stempel und Unterschrift des Herstellers: _____

Diese Bescheinigung ist dem Bauherrn zur Weitergabe an die zuständige Bauaufsichtsbehörde auszuhändigen.

Durch eine nachträgliche Änderung der Bauteile erlischt die Produktzertifizierung.

Weigand & Wiederschein GmbH & Co. KG Tel: 06159717375 Weigand & Wiederschein
Georgenhäuser Str. 7E Fax: 06159717376 Wiederschein
64409 Messel E-Mail: info@weigand-wiederschein.de

Bei Fragen zu unseren Produkten können Sie uns unter der Nummer +49 (0) 6159717375 erreichen oder eine E-Mail an info@weigand-wiederschein.de senden.

Alle verwendeten Materialien sind im Verbund einschließlich Oberfläche geprüft und zertifiziert.
In der Baustoffklasse A1 werden folgende Verbundplatten angeboten:

FPP Stone A1 (Steinoptik)

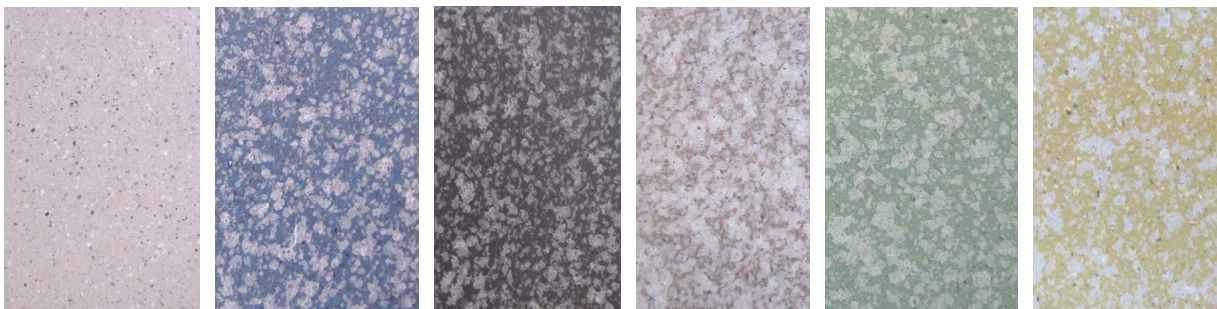

Natur

Blau

Schwarz

Grau

Grün

Gelb

NBL A1 (Unidekor)

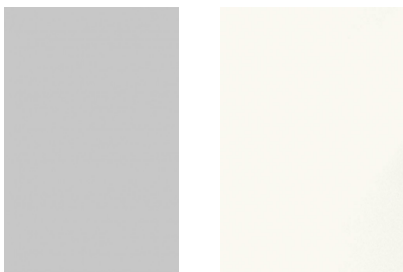

Grau

Weiß

Andere RAL-Farben auf Anfrage möglich

In der Baustoffklasse A2 werden folgende Verbundplatten angeboten:

FPP HPL A2 (alle gängigen HPL-Dekore)

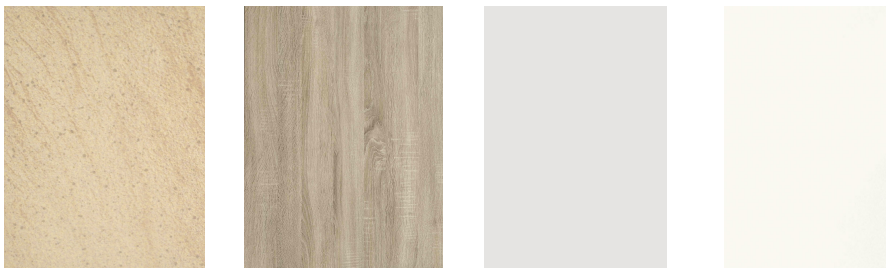

Sandstein

Eiche hell

Grau

Weiß

Andere Holz- und Unidekor
auf Anfrage
möglich

FPP Paper A2 (alle gängigen HPL-Dekore)

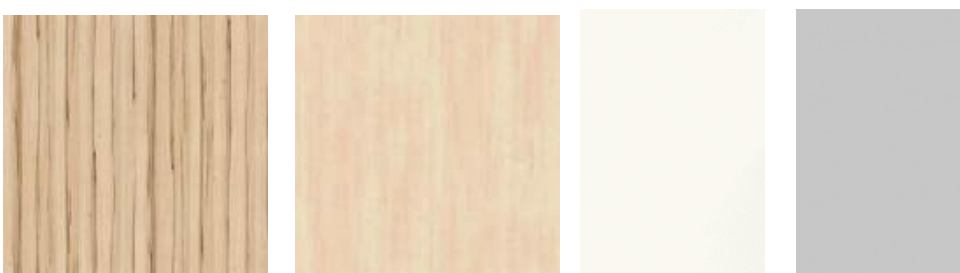

Buche

Ahorn

Weiß

Grau

Andere Holz- und
Unidekor auf Anfrage
möglich

Designboard 230 Wood A2 (Echtholz furnier)



Eiche

Nussbaum

Kirschbaum

Ahorn

Andere Holzarten auf
Anfrage möglich.

Gerne beraten wir Sie über die Verwendungsempfehlungen der einzelnen Verbundelemente.



Weigand & Wiederschein GmbH & Co. KG
Georgenhäuser Str. 7E
64409 Messel

Tel: +49 (0) 6159717575
Fax: +49 (0) 6159717576
E-Mail: info@weigand-wiederschein.de
Webseite: www.weigand-wiederschein.de
Produktseite: www.brandschutz-moebel.net

Geschäftsführer: Peter und Michael Wiederschein
Komplementärin: Weigand & Wiederschein Verwaltungs- GmbH
Steuernummer: 07-380-300-81
Umsatzsteuer ID-Nummer: DE 111 687 456